

Installations- und Bedienungsanleitung

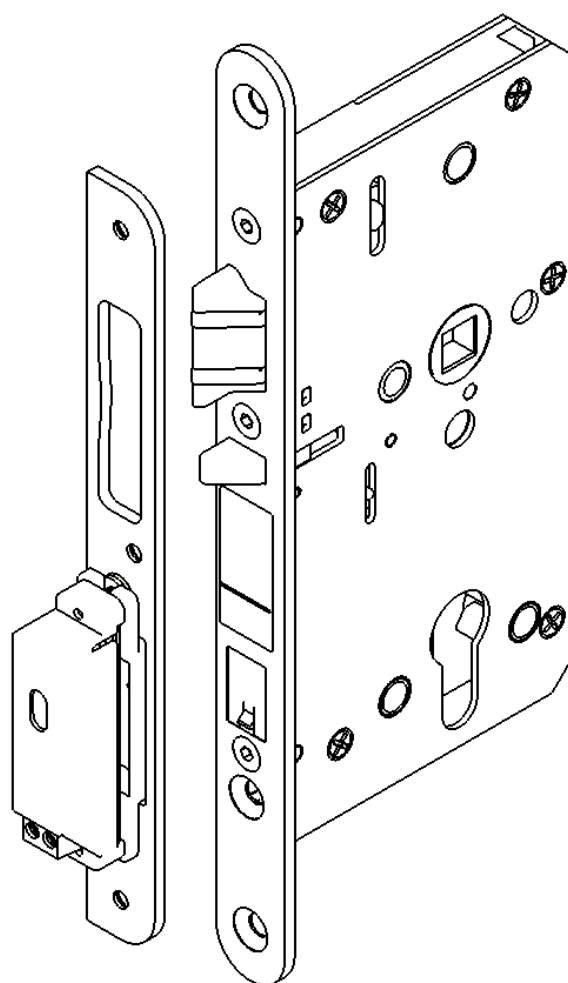

Für Funksicherheitsschlösser der Serien

ÜLOCK Battery Premium FS 001 ... F / FS 002 ... F
FS 003 ... F / FS 004 ... F

ÜLOCK Battery Comfort FS 001 ... / FS 002 ...
FS 003 ... / FS 004 ...

ÜLOCK Inductive FS 011 ... F / FS 012 ... F
FS 013 ... F / FS 014 ... F





Inhaltsverzeichnis

1	Beschreibung	5
1.1	Technische Daten ÜLOCK Battery Premium/Comfort	5
1.2	Technische Daten ÜLOCK Inductive	6
1.3	Technische Daten Modul Sendeeinheit.....	6
1.4	Lieferumfang ÜLOCK Battery Premium/Comfort	7
1.5	Lieferumfang ÜLOCK Inductive	7
1.6	Zubehör	8
1.7	Funktion/Applikation	8
2	Montage	9
3	Montage Modul Sendeeinheit	11
4	Installation ÜLOCK Battery Premium/Comfort	13
4.1	Abdeckung für das Batteriefach einsetzen	14
5	Bedienung.....	15
6	Batteriewechsel Ü-LOCK Battery	16
7	Fehlersuche.....	17
8	Wartungsanweisung	17
9	Hinweise zum Gebrauch von Schlössern und Beschlägen	18
10	Produktmatrix für ÜLOCK Premium	19
11	Konformitäts- und Leistungserklärung für ÜLOCK Premium.....	20
12	Entsorgung.....	21

Hinweise

Diese Anleitung richtet sich an geschultes Fachpersonal mit Kenntnissen in der Installation von Tür- und Beschlagkomponenten und bietet Hinweise zur Montage, Inbetriebnahme und Handhabung dieses Produkts. Lesen Sie diese Anleitung vor der Montage oder Inbetriebnahme aufmerksam durch. Bauherren und Benutzer sind auf die Einhaltung dieser Hinweise aufmerksam zu machen, um fehlerhafte Montage sowie Fehlbedienungen zu vermeiden.

- Im Fall von Schäden durch Nichtbeachten der Installations- und Montageanleitung, sowie Verwendung von nicht originale Zubehör erlischt der Garantieanspruch.
- Das Umbauen und/oder Verändern des Produktes ist nicht gestattet.

	Achtung! Allgemeiner Hinweis auf Gefahren und notwendiger Einhaltung von Vorgaben
	Hinweis! Allgemeiner Hinweis und Information, die zur fachlich richtigen Arbeitsausführung gehört

ÜLOCK Premium: Schloss und Beschlag müssen mit gleichem Klassifizierungsschlüssel nach diesen europäischen Normen gekennzeichnet sein. Nur die im Zertifikat ausgewiesenen Beschlagkombinationen sind zulässig. Dies gilt auch für die Montage im Ersatzbedarf. Wenn bedingt durch die Zargenkonstruktion kein Sperrgegenstück mitgeliefert wird, liegt es in der Verantwortung des Verarbeiters in Abstimmung mit dem Hersteller eine technisch gleichwertige Lösung vorzusehen.

Sämtliche Bild-, Produkt-, Maß- und Ausführungsangaben dieser Anleitung entsprechen zum Tag der Drucklegung dem aktuellen Stand der Entwicklung. Dieses Produkt unterliegt bei Süd-Metall Schließsysteme Leipzig GmbH einem ständigen Verbesserungsprozess und wird permanent dem technischen Fortschritt angepasst.

Allgemein

1. Vor Montage des Fluchttürverschlusses die Tür auf richtige Installation, korrekte Aufhängung, Dichtungen und Türspalt prüfen.
2. Prüfung, ob die Tür die Verwendung des Verschlusses ohne Einschränkungen zulässt und die Verschlüsse für diese Türen geeignet sind: Die oben genannten Schlosserien sind für einflügelige Türen und für Feuer- und Rauchschutztüren aus Holz, Blech und Stahl bis 200 kg Türgewicht geeignet. Nicht geeignet sind sie für Pendel- und Glastüren.
3. Bei Einsatz an Feuer- und Rauchschutztüren ist die Feuerschutz Zertifizierung zu prüfen, um sicher zu stellen, dass das elektromechanische Schloss und das entsprechende Schließblech für diese spezielle Tür geeignet sind.
4. Bei der Verwendung von Tür- und Bodendichtungen muss sichergestellt werden, dass die Funktion des elektromechanischen Schlosses nicht behindert oder beeinträchtigt und die normgerechten Betätigungskräfte nicht überschritten werden.
5. Es ist die richtige Größe des elektromechanischen Schlosses und Schließbleches auszuwählen.
6. Die Installationsanleitungen aller Komponenten der Notausgangs- und Panikverschlüsse sind zu beachten; das entsprechende mitgelieferte oder dafür geeignetes Befestigungsmaterial ist zu verwenden. Es müssen jegliche festgelegten Bauteile installiert werden.
7. Es sind Panikgarnituren Drücker/Drücker bzw. Panikstange/Drücker mit 9 mm geteiltem Drückerstift an den elektromechanischen Schlössern zu verwenden.
8. Die Anleitungen für Montage und Wartung aller Komponenten der Notausgangs- und Panikverschlüsse sind nach der Installation an den Betreiber zu übergeben.
9. Notausgangs- und Paniktüren sind an der Innenseite mit den entsprechenden Piktogrammen zu kennzeichnen.
10. Es können handelsübliche Profilzylinder nach DIN 18252 bzw. Rundzylinder verwendet werden. Freilauf- und Knaufzylinder sind nicht zugelassen.

1 Beschreibung

1.1 Technische Daten ÜLOCK Battery Premium/Comfort

Allgemeine Beschreibung	<ul style="list-style-type: none"> • Automatisch verriegelndes Panikschloss • Fallenriegel • Hilfsfalle
Schließwerk	<ul style="list-style-type: none"> • für Profilzylinder (PZ) • für Rundzylinder (RZ)
Spannungsversorgung	<ul style="list-style-type: none"> • 3 – 3,6 V DC • 2 x Energizer L92 Lithium Batterie AAA, 1,5 Volt
Batterielebensdauer	<ul style="list-style-type: none"> • Bis zu 18 Monaten
Leistungsaufnahme	<ul style="list-style-type: none"> • 210 mW
Temperaturbereich	<ul style="list-style-type: none"> • Betriebstemperatur: von -10°C bis +50°C • Lagertemperatur: von -20°C bis +60°C • Betriebstemperatur der Batterie: von -10°C bis +50°C • Lagertemperatur der Batterie: von -20°C bis +60°C • Rel. Feuchte: von 30 % bis 80 %, keine Betauung
Abmessungen	<ul style="list-style-type: none"> • Dornmaße: 55/60/65/70/80 • Entfernungen: PZ → 70/72/88/92 RZ → 74/78/90/94 • Fallenriegel mit Flüstereinsatz: 20 mm Ausschluss • Nussvierkant: 9 mm
Korrosionsschutz	EN 1670 – Klasse 4
Speicherumfang	Bis zu 100 Zutrittssysteme (Handsender, I/O Modul, Fingerscan, ...)
Datenübertragung	<ul style="list-style-type: none"> • Funk: 868,3 MHz • AES – 128 Verschlüsselung • Funkreichweite in Gebäuden bis zu 10 m
Zertifizierung	<p>ÜLOCK Battery Premium/Comfort</p> <ul style="list-style-type: none"> • DIN EN 14846 Elektromechanische Schlösser und Schließbleche <p>ÜLOCK-B Battery Premium</p> <ul style="list-style-type: none"> • DIN EN 179 Schlösser und Baubeschläge • DIN EN 1125 Schlösser und Baubeschläge

	<p>Hinweis!</p> <p>Es können auch handelsübliche Batterien (AAA) eingesetzt werden, jedoch kann es dabei zu Schwankungen bezogen auf die Lebensdauer kommen.</p> <p>Keine aufladbaren Akkus verwenden.</p>
---	---



1.2 Technische Daten ÜLOCK Inductive

Allgemeine Beschreibung	<ul style="list-style-type: none"> • Automatisch verriegelndes Panikschloss • Fallenriegel • Hilfsfalle
Schließwerk	<ul style="list-style-type: none"> • für Profilzylinder (PZ) • für Rundzylinder (RZ)
Temperaturbereich	<ul style="list-style-type: none"> • Betriebstemperatur: von -10°C bis +50°C • Lagertemperatur: von -20°C bis +60°C • Rel. Feuchte: von 30 % bis 80 %, keine Betauung
Abmessungen	<ul style="list-style-type: none"> • Dornmaße: 55/60/65/70/80 • Entfernungen: PZ → 70/72/88/92 RZ → 74/78/90/94 • Fallenriegel mit Flüstereinsatz: 20 mm Ausschluss • Nussvierkant: 9 mm
Korrosionsschutz	EN 1670 – Klasse 4
Speicherumfang	Bis zu 100 Zutrittssysteme (Handsender, I/O Modul, Fingerscan, ...)
Datenübertragung	<ul style="list-style-type: none"> • Funk: 868,3 MHz • AES – 128 Verschlüsselung • Funkreichweite in Gebäuden bis zu 10 m
Zertifizierung	• bisher nicht Zertifiziert!

1.3 Technische Daten Modul Sendeeinheit

Spannungsversorgung	<ul style="list-style-type: none"> • 9- 24V DC
Leistungsaufnahme Standby	<ul style="list-style-type: none"> • < 1W
Max. Leistungsaufnahme	<ul style="list-style-type: none"> • < 5W
Maximalstrom	<ul style="list-style-type: none"> • 530mA @ 9V • 400mA @ 12V • 200mA @ 24V
Betriebstemperatur:	<ul style="list-style-type: none"> • Betriebstemperatur: von -10°C bis +50°C
IP Schutzklasse	<ul style="list-style-type: none"> • IP 54
Falzlufte (zulässiger Türspalt)	<ul style="list-style-type: none"> • 2 bis 6mm
Verstellung	<ul style="list-style-type: none"> • 3 mm in vertikaler Richtung
Erstladezeit	<ul style="list-style-type: none"> • 15 s
Ladezeit max.	<ul style="list-style-type: none"> • 15 s

1.4 Lieferumfang ÜLOCK Battery Premium/Comfort

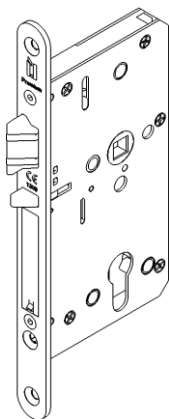

1x ÜLOCK
Battery

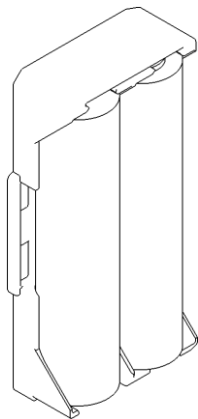

1x Batteriefach mit
2x AAA L92 Lithium
Batterien

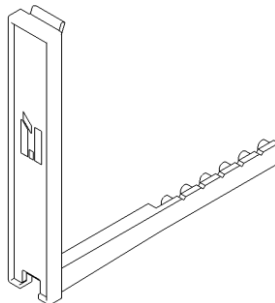

1x Abdeckung



1x Anleitung

1.5 Lieferumfang ÜLOCK Inductive

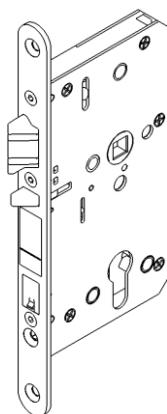

1x ÜLOCK
Inductive

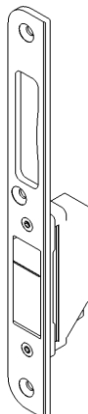

1x Schließblech mit
Modul Sendeeinheit

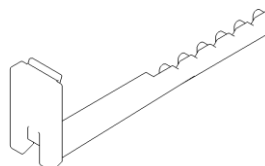

1x Abdeckung

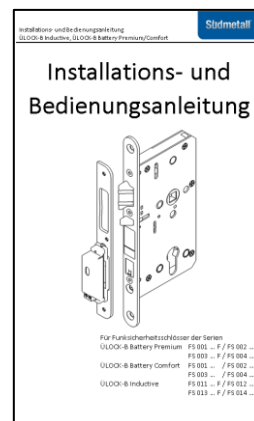

1x Anleitung

1.6 Zubehör

- Handsender
- Schließblech (für Stumpf und Falztüren)
- Drückerbeschläge mit geteiltem Drückerstift
- Schließzylinder
- Fingerscan, RFID, Tastatur (Unter-/Aufputz)
- I/O Modul

1.7 Funktion/Applikation

Schließen:

- Die Tür wird beim Schließen automatisch über einen 20 mm Fallenriegel verschlossen.
- In dieser verriegelten Grundstellung kann die Tür immer von der Panikseite bzw. im Fall der Zutrittsberechtigung von der Panikgegenseite über den Beschlag geöffnet werden.

Öffnen:

- Bei Betätigen des Handsenders oder eines alternativen Zutrittssystems kann der Drücker der Panikgegenseite ebenfalls eingekuppelt werden.
- Im Notfall kann durch Betätigen des Schlüssels in Aufschlussrichtung bis Anschlag und gleichzeitigem Betätigen des Drückers eine Öffnung durchgeführt werden.

Durch Abziehen des Schlüssels wird automatisch die Grundstellung wiederhergestellt (Außendrücker im Leerlauf).



Hinweis!

Türbeschläge mit geteiltem Drückerstift erforderlich!
Bei Rauch- und Brandschutztüren ist ausschließlich ein geteilter 9 mm Drückerstift zulässig!

2 Montage

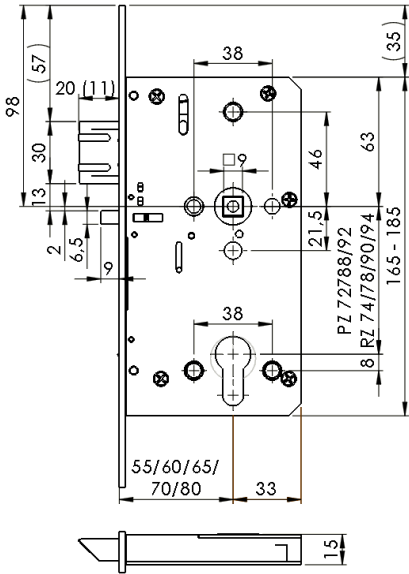
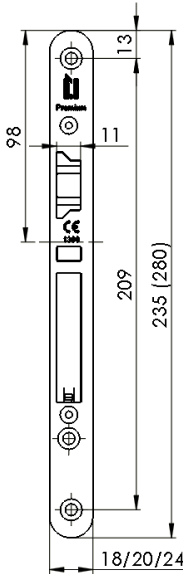
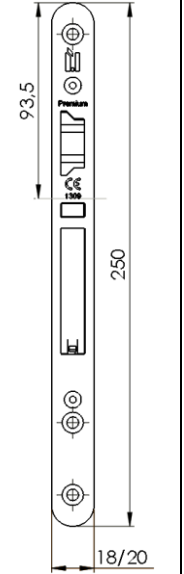
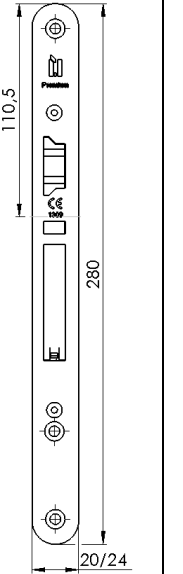
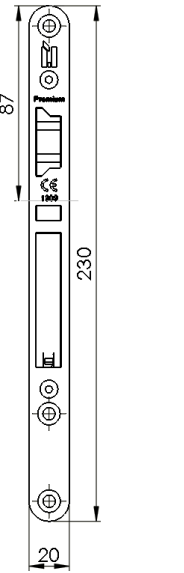
	FS 001 ... F FS 001 ... FS 011 ... F	FS 002 ... F FS 002 ... FS 012 ... F	FS 003 ... F FS 003 ... FS 013 ... F	FS 004 ... F FS 004 ... FS 014 ... F
				
Entfernung	PZ 72 RZ 74	PZ 88 RZ 90	PZ 92 RZ 94	RZ 78
Schlosskastenlänge [mm]	165	181	185	169

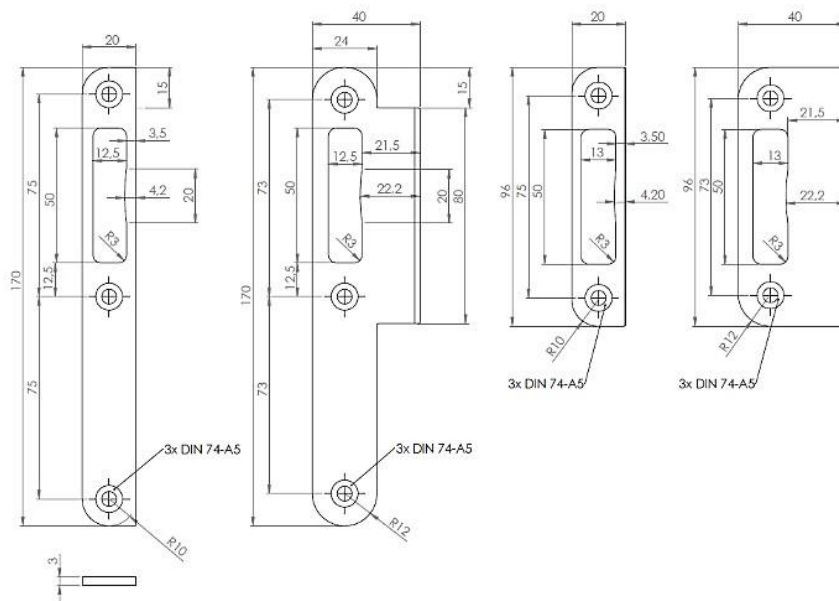

Süd-Metall
 Schließsysteme
 Leipzig GmbH
 übernimmt **keine**
 Garantie für eine
 Funktion mit
 Schließblechen an-
 derer Hersteller!

Mindestschließblechstärke: 1,5 mm
 Empfohlene Schließblechstärke: 3,0 mm

- Schritt 1** Schloss in die vorbereitete Schlosstasche bringen und mit geeigneten Senkkopfschrauben, mind. $\varnothing 4 \times 30$ bei Holz- bzw. $M4 \times 30$ bei Stahltüren, verschrauben.
- Schritt 2** Schließblech mit geeigneten Senkkopfschrauben in der Zarge, mind. $\varnothing 4 \times 30$ bzw. $M4 \times 30$, befestigen. Der Fallenriegel, Ausschluss 20 mm, muss vollständig im Sperrgegenstück (Schließblech) aufgenommen werden können. Gegebenenfalls muss die Kontur des Sperrgegenstückes auf die Türsituation angepasst werden.
- Schritt 3** Schließzylinder montieren, Zylinderbefestigungsschraube nicht anziehen.
- Schritt 4** Befestigungspunkte für den Beschlag mit Hilfe der Bohrschablone auf der Türinnen- und Außenseite anzeichnen.
- Schritt 5** Schließzylinder und Schloss aus der Schlosstasche entfernen. Dann nach Angaben des Beschlagherstellers die Befestigungslöcher in die Schlosstasche bohren.
- Schritt 6** Schloss und Zylinder wieder gemäß Punkt 1 und 2 endgültig montieren.
- Schritt 7** Beschlag gemäß beigefügter Anleitung montieren. Zylinderbefestigungsschraube anziehen.
- Schritt 8** Funktionskontrolle der Türanlage; insbesondere die Prüfung der normgerechten Betätigungskräfte, der sicheren Freigabe und freien Bewegung der Tür im zurückgezogenen Zustand des Verschlusses. Die Drücker/ Panikstange sollen leichtgängig laufen und nicht verspannt sein. Klemmende Drücker können zu Fehlfunktionen des elektromechanischen Schlosses führen.

3 Montage Modul Sendeeinheit

1. Überstand Modul Sendeeinheit entsprechend dem Türspalt einstellen	
Türspalt (mm)	Distanzscheiben (Stk.)
5	0
4	1
2 – 3	2

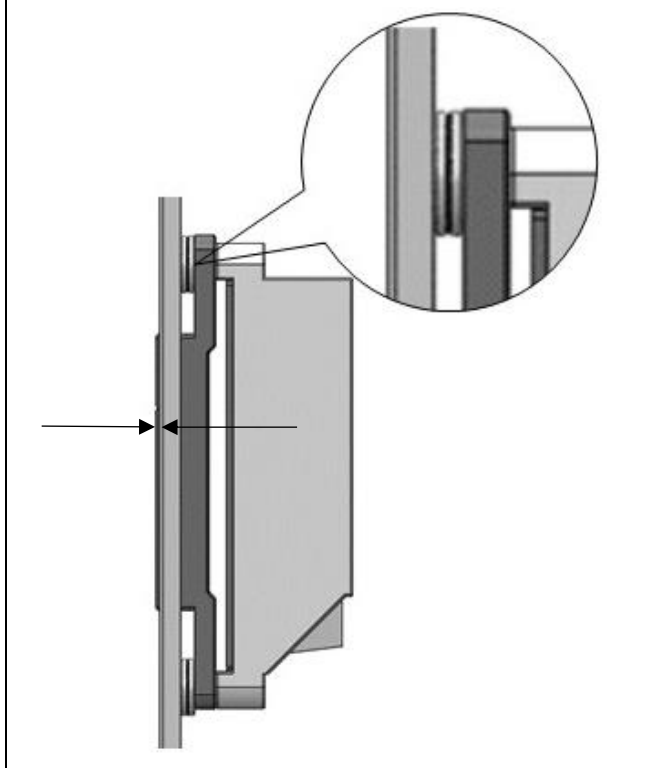
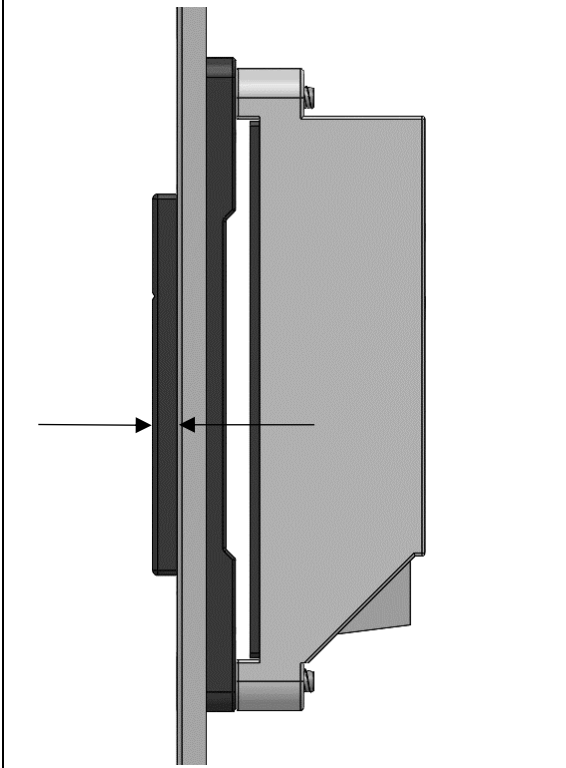
	
--	---

2. Anschluss Spannungsversorgung und Schließblech befestigen

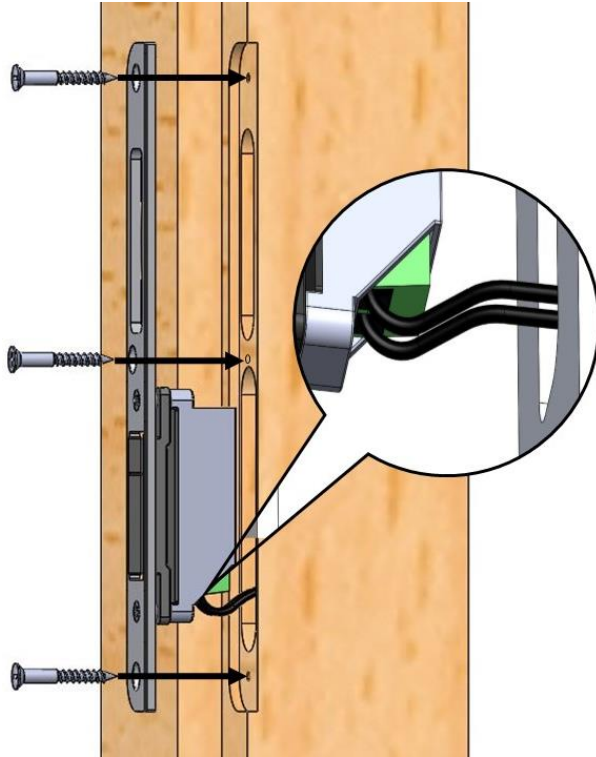

3. Vertikal einstellen (Torx 10)

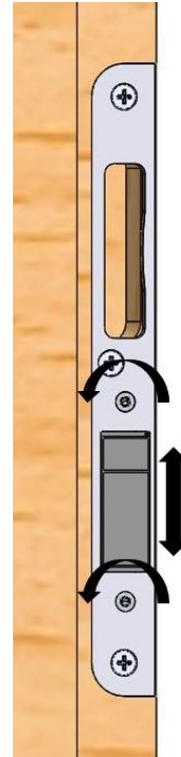

4. Kontrolle! Übereinstimmung der Markierungen

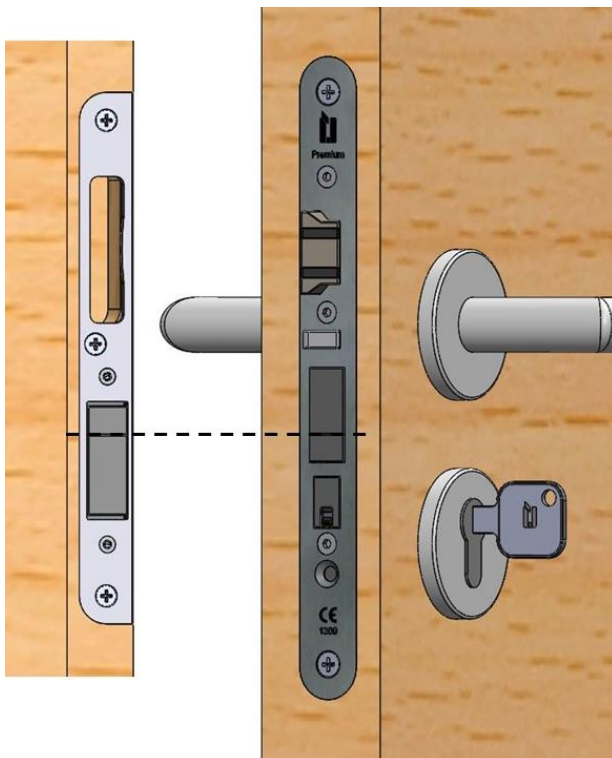

4 Installation ÜLOCK Battery Premium/Comfort

1. Batteriefach einsetzen

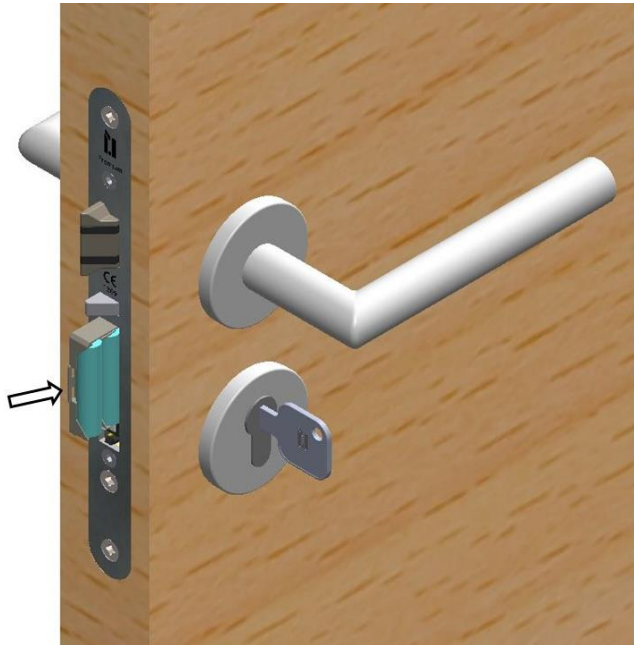

Batteriefach bis auf Anschlag entsprechend der Abbildung in die Öffnung schieben.

2. Anlernen des Handsenders

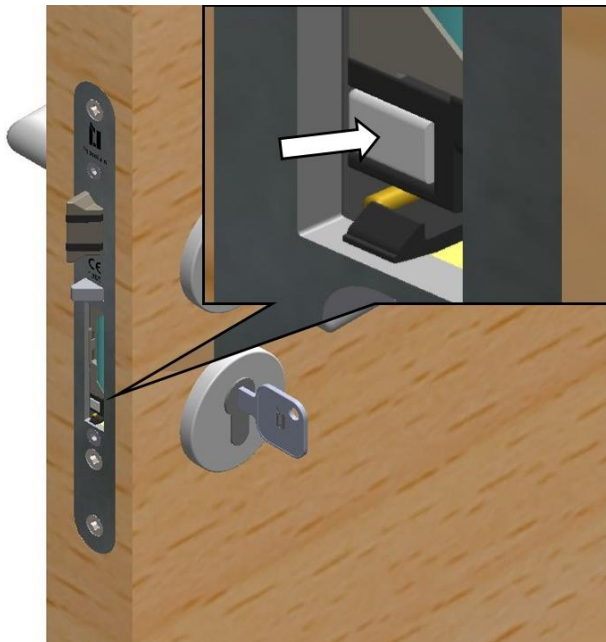

Zum Anlernen den Anlernknopf am Schloss kurz betätigen (LED blinkt grün), anschließend den oberen Knopf der Funkfernbedienung drücken ☹️ (LED flackert grün).

Der Handsender ist am Türschloss angelernt.



Hinweis!

Sollte die LED beim Anlernvorgang nicht grün flackern, ist das Anlernen zu wiederholen.

4.1 Abdeckung für das Batteriefach einsetzen

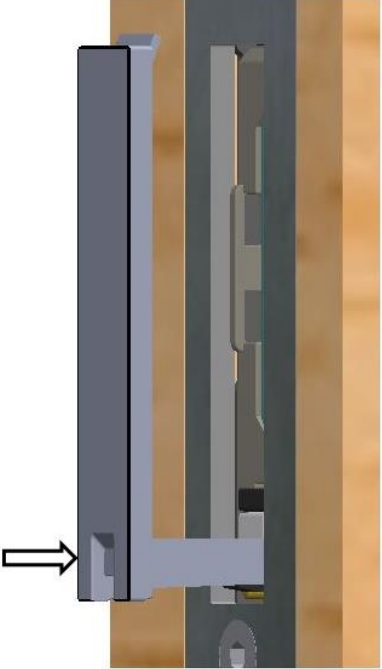
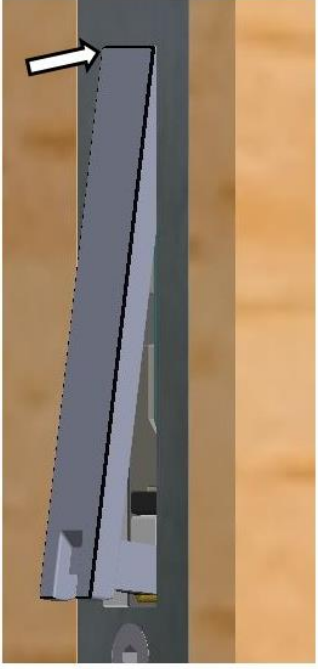
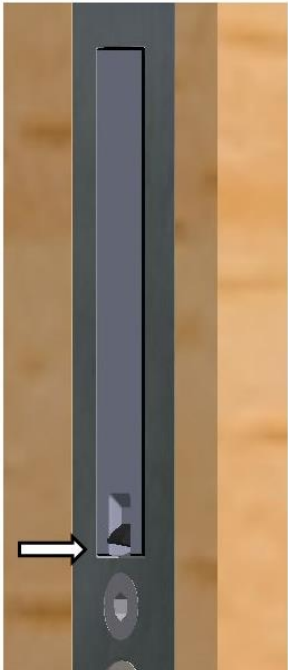
<p>1. Einschieben</p> 	<p>2. Einhängen</p> 
<p>3. Einrasten</p> 	

5 Bedienung

Ereignis	Handlung	Meldung Schloss	Bemerkung
1. Einlernen eines Handsenders	1.1. Programmierknopf am Schloss kurz drücken 1.2. Handsender betätigen ☺	LED – Anzeige im Programmierknopf <i>blinkt langsam grün</i> LED – Anzeige im Programmierknopf <i>flackert grün</i> und erlischt	Schloss in Lernbereitschaft Handsender angelernt, Schloss im Normalmodus
2. Löschen eines vorhandenen Handsenders	2.1. Programmierknopf am Schloss > 5 s betätigen 2.2. Zu löschenden Handsender betätigen ☺	LED – Anzeige im Programmierknopf <i>blinkt langsam rot</i> LED – Anzeige im Programmierknopf <i>flackert rot</i> und erlischt	Schloss im Löschmodus Handsender gelöscht, Schloss im Normalmodus
3. Löschen aller Handsender Ein verloren gegangener Handsender kann nicht einzeln gelöscht werden. Es müssen alle am Schloss registrierten Handsender gelöscht werden. Danach müssen alle berechtigten Handsender neu angelernt werden.	3.1. Programmierknopf am Schloss > 5 s betätigen 3.2. Programmierknopf am Schloss erneut betätigen und > 5s halten 3.3. Handsender entsprechend Punkt 1 anlernen	LED – Anzeige im Programmierknopf <i>blinkt langsam rot</i> LED – Anzeige im Programmierknopf <i>flackert rot</i> und erlischt	Schloss im Löschmodus alle Handsender gelöscht

	<p>Hinweis! Die Programmierung von Zutrittssystemen mit integriertem Süd-Metail Funkmodul erfolgt analog zum Handsender. Zutrittssysteme ohne Süd-Metail Funkmodul benötigen ein I/O Modul zum Ansteuern des Funkschlusses.</p>
---	--

6 Batteriewechsel Ü-LOCK Battery

1. Markierte Raste mit einer Kugelschreiberspitze in Pfeilrichtung drücken und **gleichzeitig** den Schlüssel in Aufschlusrichtung bis Anschlag drehen, um die Abdeckung für das Batteriefach zu lösen.

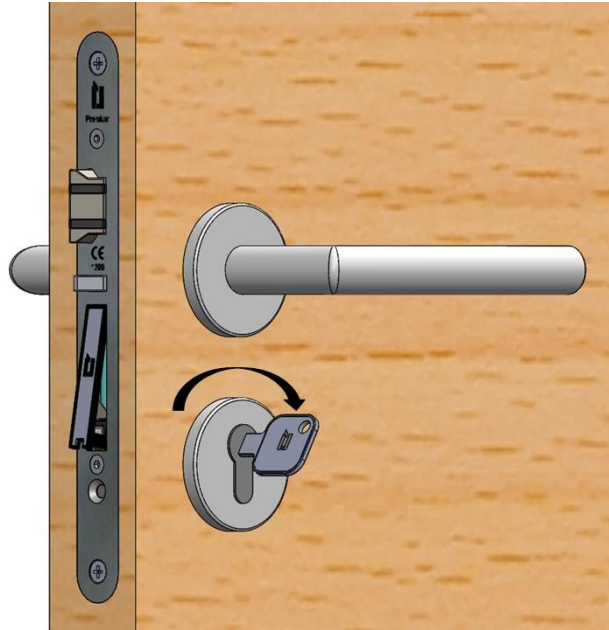
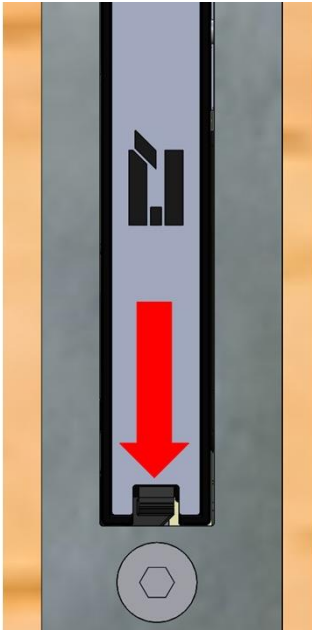

2. Batteriefach entnehmen.

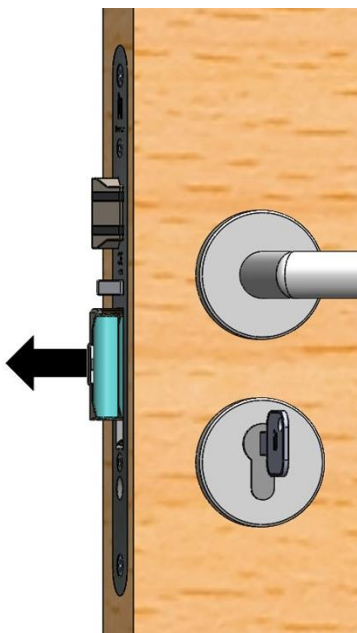

3. Einlegen der neuen Batterien unter Beachtung von +/- und Einschieben des Batteriefaches in das Schloss (siehe 3 Installation). Anschließend die Frontklappe einhängen und einrasten.

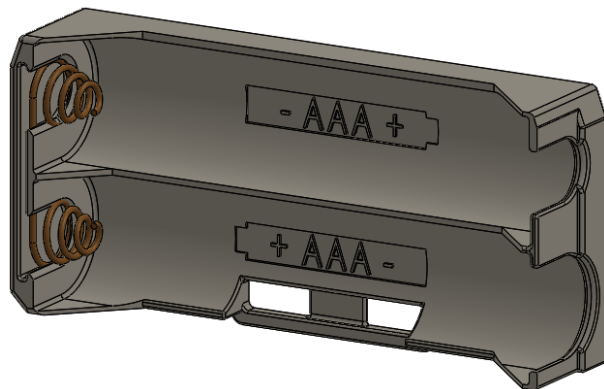

Hinweis!

Bereits angelernte Handsender oder andere Zutrittssysteme müssen nach dem Batteriewechsel nicht erneut angelernt werden.



7 Fehlersuche

Fehler	Mögliche Ursachen	Fehlerbeseitigung
Handsender lässt sich nicht anlernen	<ul style="list-style-type: none"> • Alle Speicherplätze im Schloss belegt • Batterie im Handsender leer • Batterie im Schloss leer 	<ul style="list-style-type: none"> - Im Schloss nicht benötigte Handsender löschen oder - Alle Handsender löschen und benötigte Handsender neu einlernen - Batterie im Handsender tauschen - Batterie im Schloss tauschen
Schloss entriegelt nicht	<ul style="list-style-type: none"> • Handsender nicht berechtigt (eingelernt) • Entfernung zum Schloss zu groß • batterie im Schloss leer • Batterien am Handsender leer 	<ul style="list-style-type: none"> - Handsender einlernen - Entfernung verringern - Batterie tauschen - Batterie tauschen
Schloss reagiert nach Batteriewechsel nicht mehr	<ul style="list-style-type: none"> • Batterien wurden falsch eingelegt 	<ul style="list-style-type: none"> - Batterien in korrekter Richtung einlegen

8 Wartungsanweisung

1. Inspektion und Betätigung des Notausgangsverschlusses um sicherzustellen, dass sämtliche Bauteile dem Verschluss zugehörig, festgezogen und in einem zufriedenstellenden Betriebszustand sind.
2. Aufzeichnung der normgerechten Betätigungskräfte zum Freigeben des Fluchttürverschlusses.
3. Es ist sicherzustellen, dass die Sperrgegenstände nicht blockiert und keine weiteren Vorrichtungen für das Zuhalten der Tür mit Ausnahme von Türschließern installiert sind.
4. Prüfung, dass keine zusätzlichen Verriegelungsvorrichtungen vorhanden sind.
5. Prüfung der regelmäßigen Schmierung entsprechend der Herstellerangaben.
6. Funktionskontrolle der Türanlage. Insbesondere ist die Leichtgängigkeit der Drücker zu prüfen. Klemmende oder hängende Drücker können zu Fehlfunktionen des elektromechanischen Schlosses führen.
7. Bei Anzeige der Batteriewarnung an den entsprechenden Zutrittsmedien sind die Batterien im Schloss zu wechseln. Erfolgt kein Austausch der Batterien, kann das Schloss nach vollständigem Entleeren der Batterien noch mechanisch mit dem Profilzylinder geöffnet werden. Es wird empfohlen, jährlich die Batterien zu tauschen.

9 Hinweise zum Gebrauch von Schlössern und Beschlägen

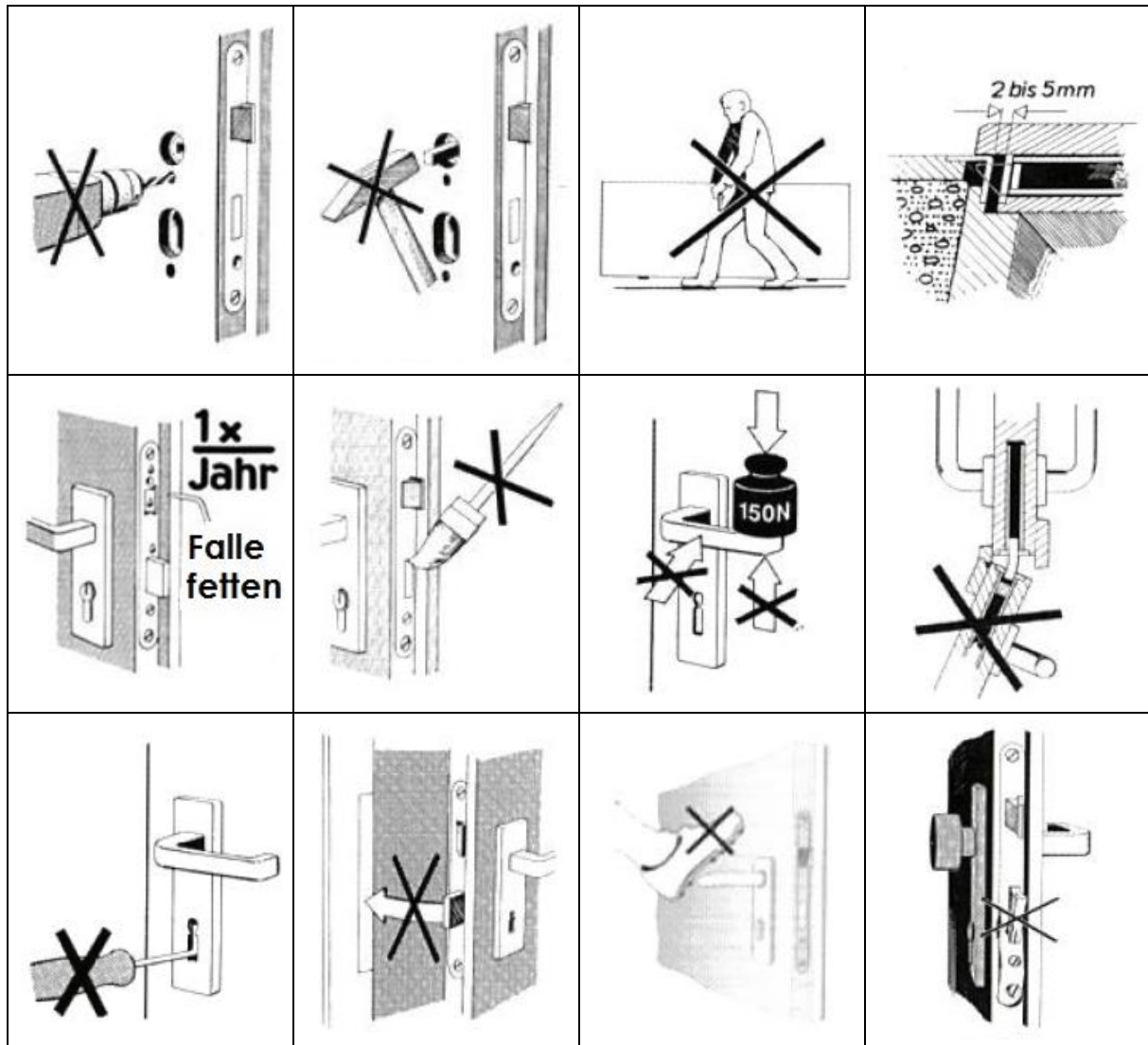



10 Produktmatrix für ÜLOCK Premium



Hersteller	Art.-Nr. / Artikelbezeichnung	Zertifikat-Nr.	DIN EN 14846	DIN EN 179	DIN EN 1125	
<i>Schlösser:</i>						
Süd-Metall Schließsysteme Leipzig GmbH	FS 001 PZ 72 (RZ 74) LA ... F	1309-CPR-0333	X	X	X	
	FS 001 PZ 72 (RZ 74) RA ... F	1309-CPR-0334	X	X	X	
	FS 001 PZ 72 (RZ 74) RE ... F	1309-CPR-0335	X	X		
	FS 002 PZ 88 (RZ 90) LA ... F	1309-CPR-0333	X	X	X	
	FS 002 PZ 88 (RZ 90) RA ... F	1309-CPR-0334	X	X	X	
	FS 002 PZ 88 (RZ 90) RE ... F	1309-CPR-0335	X	X		
	FS 003 PZ 92 (RZ 94) LA ... F	1309-CPR-0333	X	X	X	
	FS 003 PZ 92 (RZ 94) RA ... F	1309-CPR-0334	X	X	X	
	FS 003 PZ 92 (RZ 94) RE ... F	1309-CPR-0335	X	X		
	FS 004 RZ 78 LA ... F	1309-CPR-0333	X	X	X	
	FS 004 RZ 78 RA ... F	1309-CPR-0334	X	X	X	
	FS 004 RZ 78 LE ... F	1309-CPR-0335	X	X		
	FS 004 RZ 78 RE ... F	1309-CPR-0333	X	X		
	FS 004 RZ 78 RE ... F	1309-CPR-0335	X	X		
	<i>Beschläge:</i>					
	Süd-Metall Be- schläge GmbH	3271 ...	0432-EN 179- 120003909	X	X	
4071 ...		X		X		
2871 ...		X		X		
DORMA	PHA 2500	1309-CPR-0334			X	
Süd-Metall Schließsysteme Leipzig GmbH	PS 001 ...	1309-CPR-0334			X	
<i>Schließbleche:</i>						
Süd-Metall- Schließsysteme Leipzig GmbH	04.009 ...		X	X	X	
	14.009 ...		X	X	X	
	24.009 ...		X	X	X	
<i>Zylinder:</i>						
	Profilylinder nach DIN 18252		X	X	X	
	Rundzylinder		X	X	X	
<i>geteilte Vierkantstifte:</i>						
Süd-Metall Be- schläge GmbH	32330 ...		X	X	X	
	32231 ...		X	X		

11 Konformitäts- und Leistungserklärung für ÜLOCK Premium



CE	CE	CE
1309	1309	1309
EN 179:2008-04 Notausgangsverschluss Typ 376B1452AB/D	EN 1125:2008-04 Notausgangsverschluss Typ 376B1422AB	EN 14846:2008-11 Elektromechanische Schlösser Typ 3R5C/D0J303
Süd-Metall Schließsysteme Leipzig GmbH Apelsteinallee 1 04416 Markkleeberg	Süd-Metall Schließsysteme Leipzig GmbH Apelsteinallee 1 04416 Markkleeberg	Süd-Metall Schließsysteme Leipzig GmbH Apelsteinallee 1 04416 Markkleeberg
16	16	16
1309 – CPR – 0333	1309 – CPR – 0334	1309 – CPR – 0335
Fähigkeit zur Freigabe: bestanden (≤ 70 N, unbelastet)	Fähigkeit zur Freigabe: bestanden (≤ 80 N unbelastet / ≤ 220N belastet)	
Dauerfunktionstüchtigkeit hinsichtlich der Fähigkeit zur Freigabe: bestanden (200.000 Zyklen / ≤ 50 N)	Dauerfunktionstüchtigkeit hinsichtlich der Fähigkeit zur Freigabe: bestanden (200.000 Zyklen / ≤ 50 N)	Dauerfunktionstüchtigkeit hinsichtlich der Fähigkeit zur Freigabe: bestanden (100.000 Zyklen / ≤ 50 N)
Feuerwiderstandsfähigkeit; C - Selbsttätiges Schließen; E - Raumabschluss; I - Wärmedämmung: bestanden (Klasse B)	Feuerwiderstandsfähigkeit; C - Selbsttätiges Schließen; E - Raumabschluss; I - Wärmedämmung: bestanden (Klasse B)	Feuerwiderstandsfähigkeit; Tür Holz / Zarge Holz: 30 min. (C) Tür Holz / Zarge Stahl: 60 min. (D)

Feuerschutz-Prüfbericht: DMT-DO-50-290-003

Die Sicherheitsmerkmale des vorliegenden Produktes sind eine wesentliche Voraussetzung für dessen Übereinstimmung mit den Normen DIN EN 179 / DIN EN 1125 und DIN EN 14846. Es dürfen keinerlei Änderungen vorgenommen werden, die nicht in dieser Anleitung beschrieben sind.

	<p>Das Produkt erfüllt die Anforderungen der Richtlinien / The product complies with the requirements of Directive 2014/53/EU und/and BauPVO/CPR (EU)305/2011: Die Leistungs- und Konformitätserklärungen finden Sie auf unserer Homepage / You can find the Declarations of Conformity on our homepage: http://www.suedmetall-schliesssysteme.com/service/downloads/ Oder Sie nutzen den QR Code / Or use the QR code.</p>	
---	---	---

12 Entsorgung

	<p>Hinweis! Altgeräte bzw. defekte Geräte oder Batterien sind bei einer Sammelstelle fachgerecht zu entsorgen und gehören nicht in den Hausmüll.</p>	
---	---	---